



INTRAMEC

Ingeniería Intralógica & Mecánica.

QUIENÉS SOMOS

Como IINTRAMEC somos una startup, enfocada en proporcionar soluciones de Intralogística y Automatización a la medida

Nuestro equipo esta conformado por profesionales y técnicos de distintas disciplinas y especialidades en la industria de manejo de materiales, empaques y automatización industrial; lo cual, nos brinda una experiencia técnica respaldada por cada uno de ellos, de más de 10 años en los distintos campos de aplicaciones de ingeniería industrial

Ofrecemos alto nivel de acompañamiento técnico durante todo el proyecto y verdadero Soporte Posventa

Contamos con el respaldo técnico permanente de nuestros principales aliados tecnológicos de talla mundial Líderes en el desarrollo de sistemas de transporte: Flexlink, Eurobelt y Royal Apollo Group.



"Intralogística Inteligente, Resultados Eficientes."

NUESTRO ENFOQUE

Desarrollamos soluciones intralogísticas integrales para distintas etapas del proceso:

- 01 Servicios de Ingeniería y Mantenimiento (pag 4)
- 02 Sistemas de transporte (pag 5-9)
- 03 Soluciones de Alimentación para Envasado (pag 10)
- 04 Maquinas Envasadoras (pag 11-12)
- 05 Estaciones de Trabajo Semi-Automático (pag 13)
- 06 Automatización de Finales de Linea (pag 14)
- 07 Cargue y Descargue de Camiones (pag 15)
- 08 Repuestos y Accesorios (pag 16)
- 09 Servicios Electricos y de Control (pag 17)

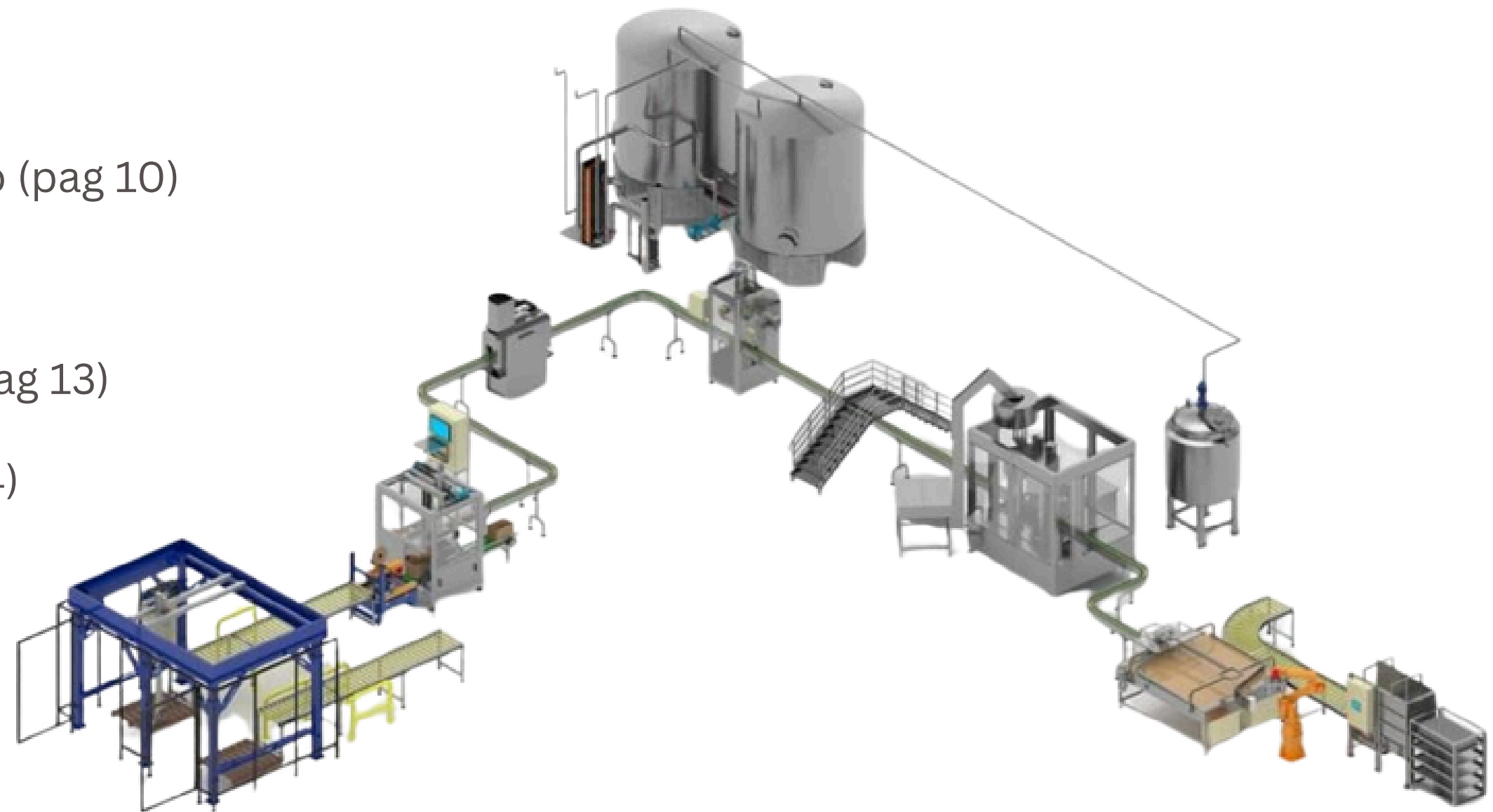

Cada solución es diseñada bajo criterios de ingeniería aplicada, considerando operación, mantenimiento y escalabilidad.

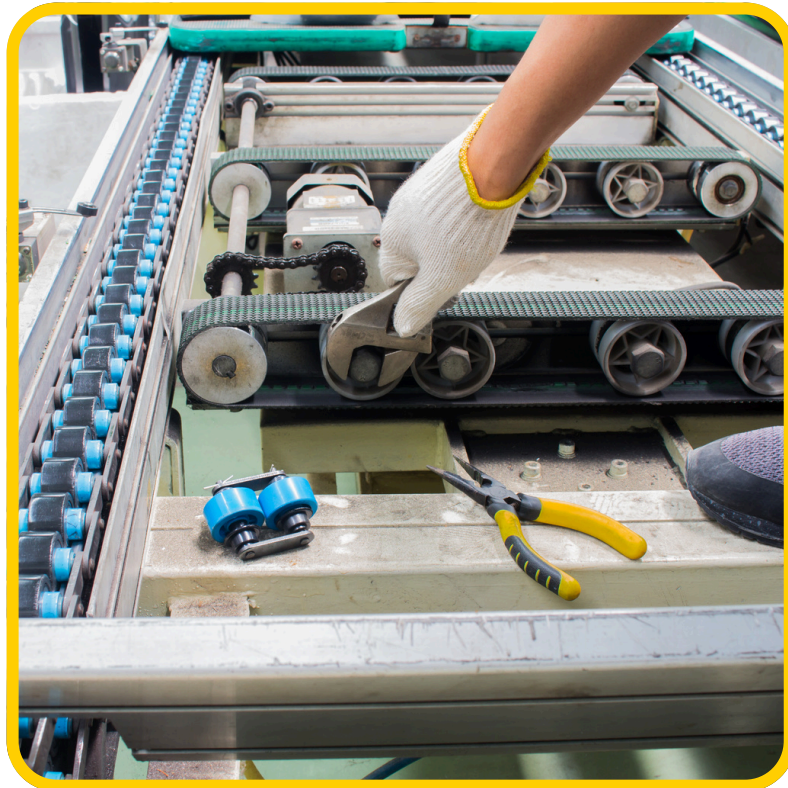

MANTENIMIENTO ESPECIALIZADO Y ADECUACIÓN DE CONVEYORS.

Diagnostico especializado **sin costo.**

Homologación especializada de bandas y accesorios.

Diseño de planes de mantenimiento preventivo.



INGENIERÍA CONCEPTUAL DE PROYECTOS

Enfoque en proyectos industriales orientados a sistemas de transporte, empaque y final de línea.

Reducción de riesgos, optimización de inversiones, dando una base sólida para la ejecución de proyectos industriales.



DESARROLLO DE APLICACIONES A LA MEDIDA.

Optimización del Headcount operativo. Máximo aprovechamiento del espacio en planta, integrando equipos y layouts adaptados a las condiciones reales de operación.

Desarrollo de soluciones alineadas a la productividad requerida.

CONVEYORS

SOLUCIONES POR TIPO DE APLICACIÓN



Curva



Banda de perfil

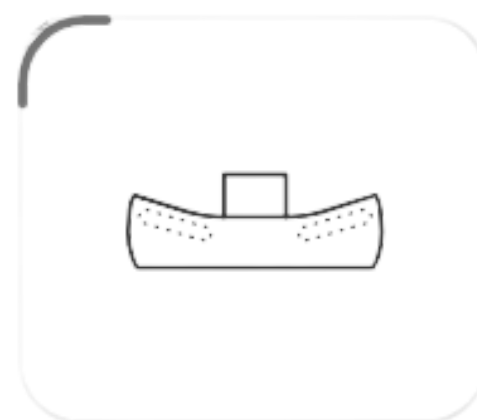

Artesa

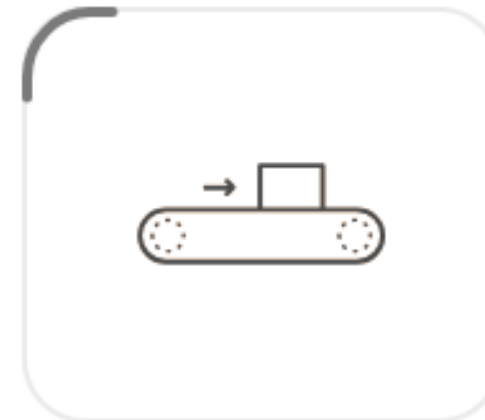

Horizontal



Tracción central

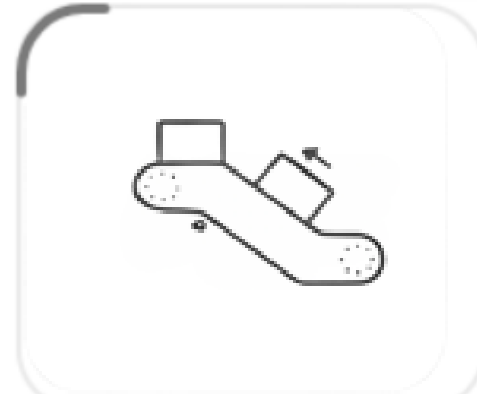

Elevadores

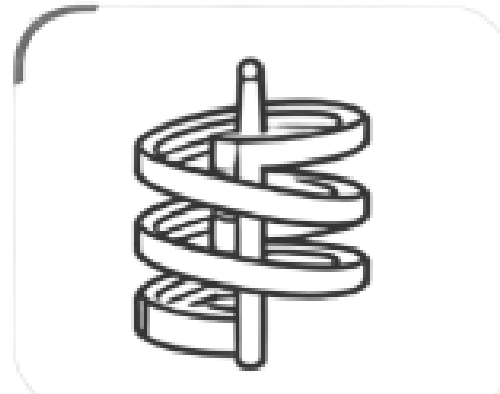

Espiral

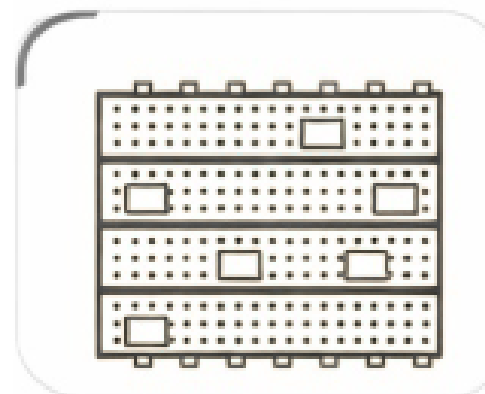

Multicarril



CONVEYORS

SOLUCIONES POR TECNOLOGIA DE BANDA

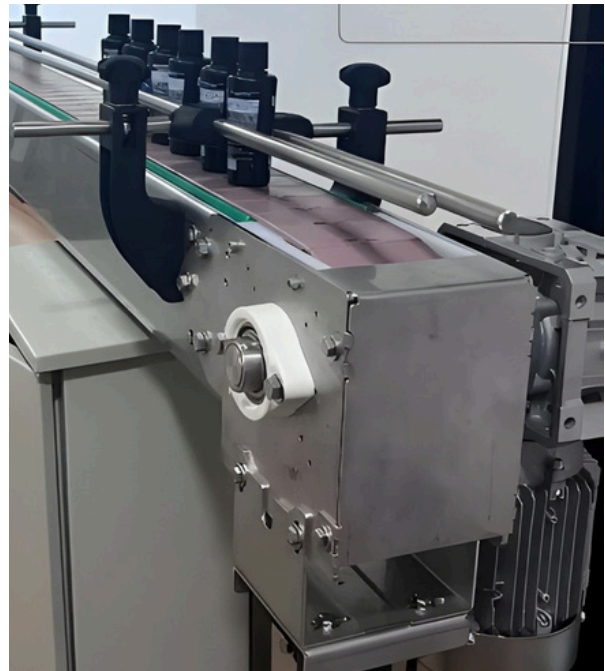

TABLE TOP



MODULAR



RODILLOS



TERMOPLASTICA

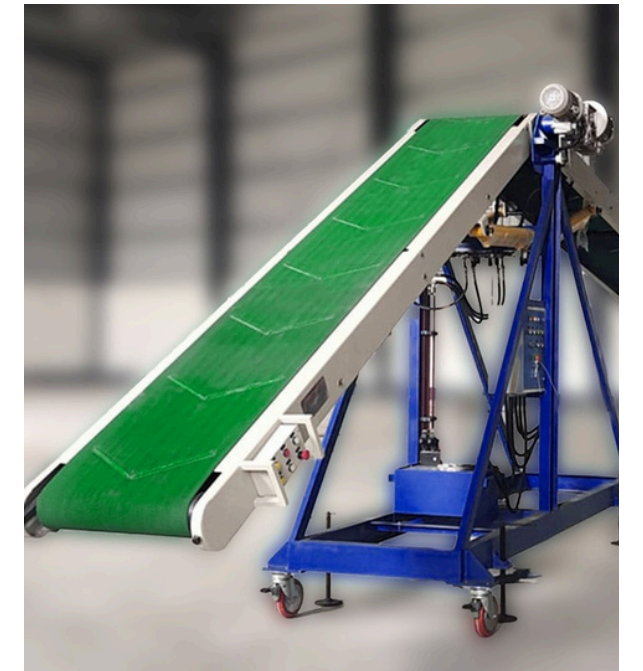

LONA SINTETICA

SECTORES



ALIMENTICIO



HIGIENE



BEBIDAS

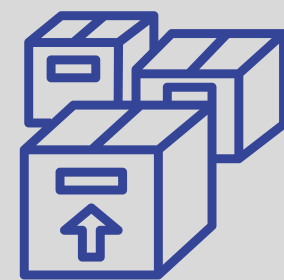

PACKAGING



INDUSTRIAL



FARMACEUTICO

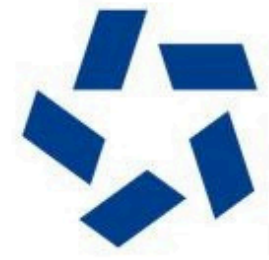
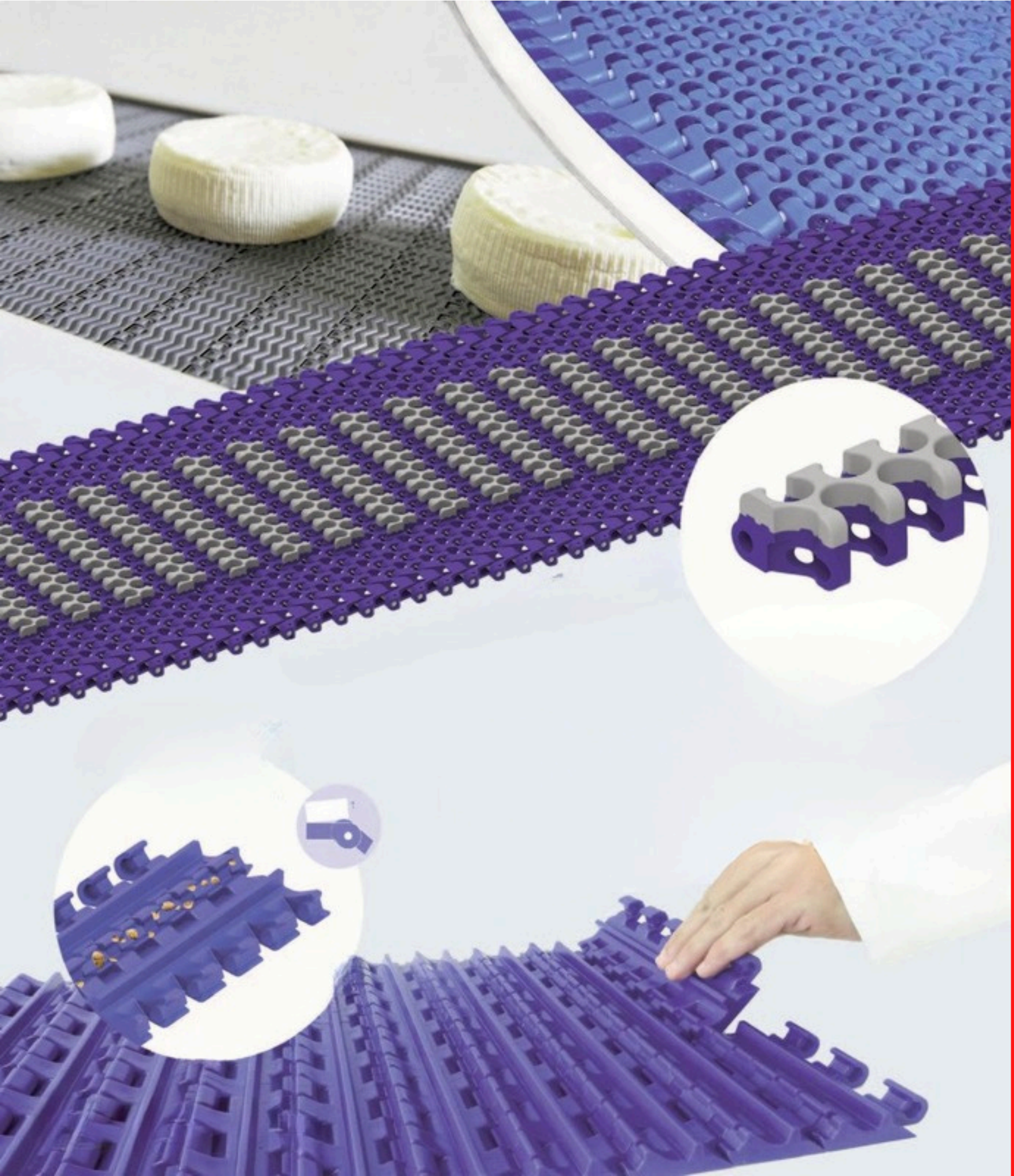

EUROBELT
BANDAS MODULARES

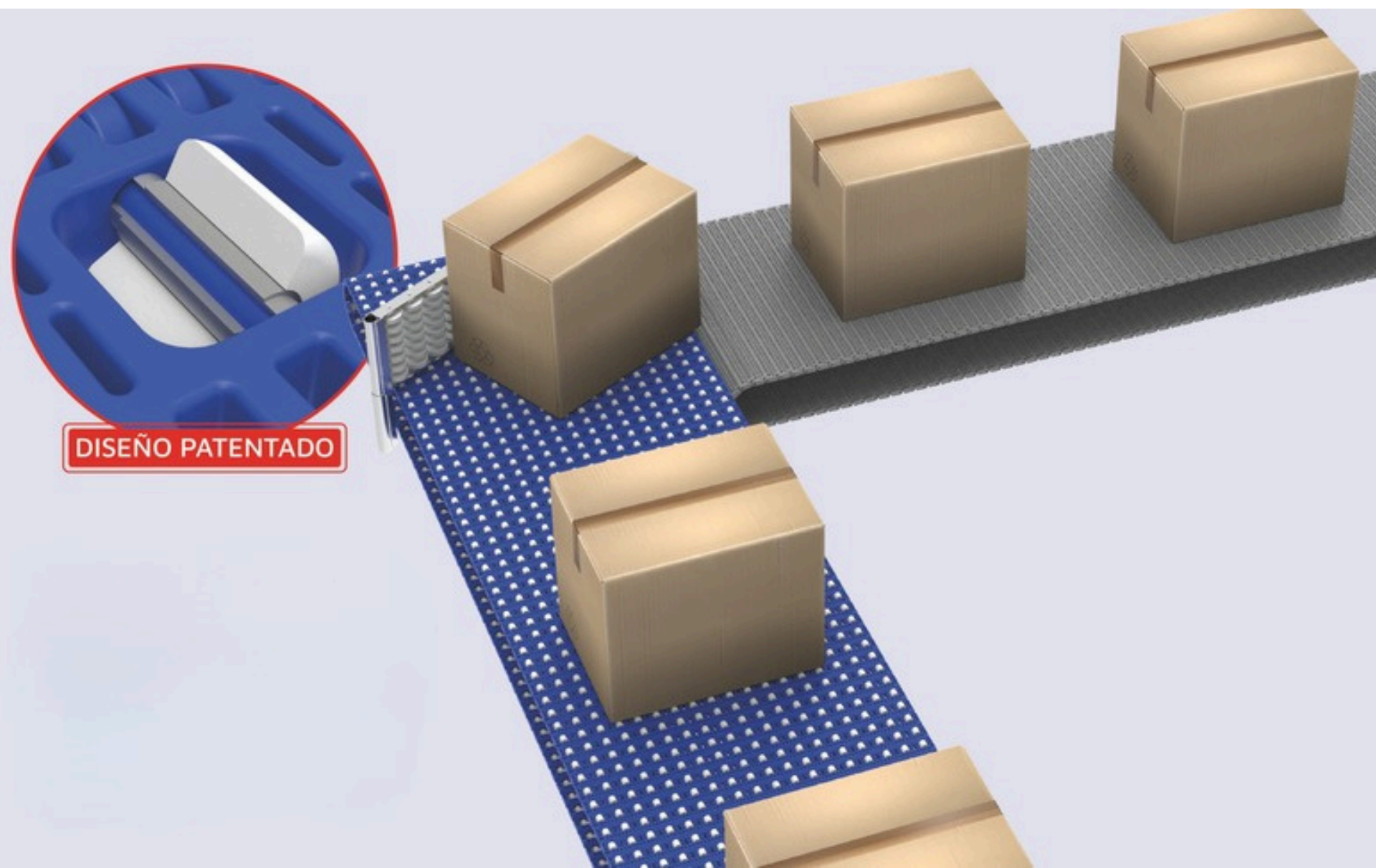



a coesia company

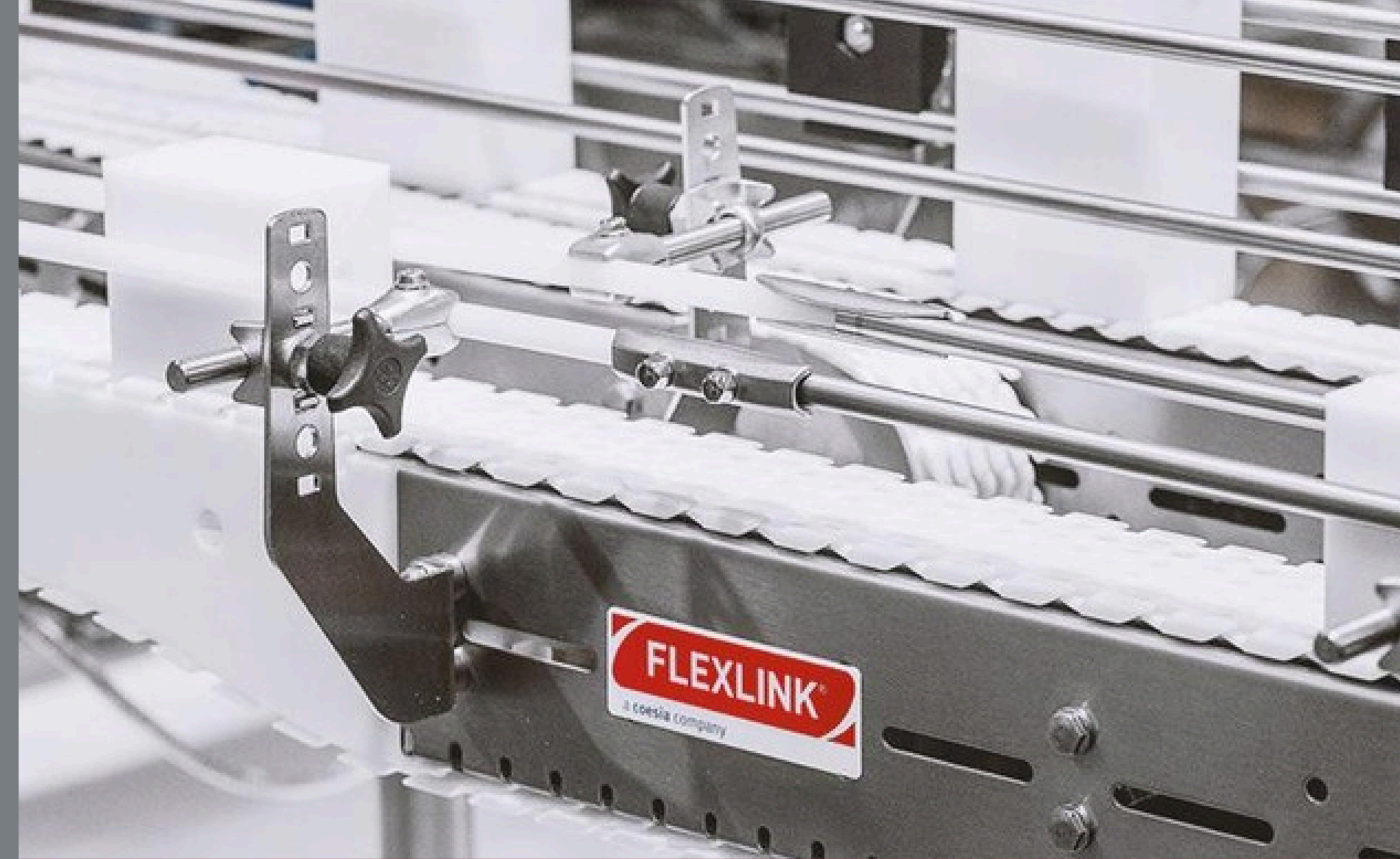

**TRANSPORTADORES
EN ESPIRAL**



**ELEVADOR DE
CANGILONES**



**PRENSA BIG
BALE**



SOLUCIÓN DE ALIMENTACIÓN ENVASADORA VERTICAL

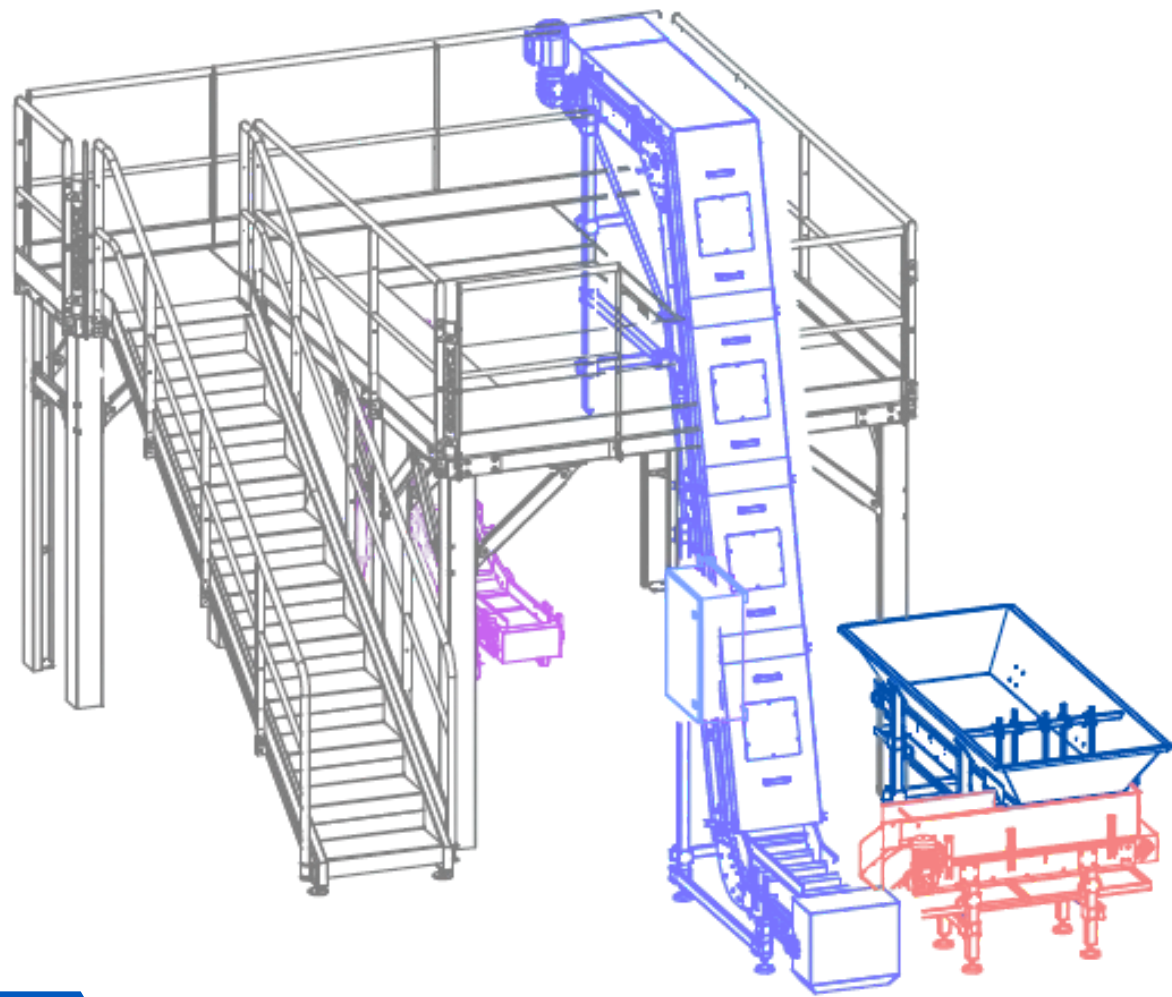

TOLVA DE ALIMENTACIÓN



CONVEYOR DOSIFICADOR

ELEVADOR DE PRODUCTO A GRANEL



PLATAFORMA DE TRABAJO



SACHETS - F600



DOYPACK- KOMPAKTA

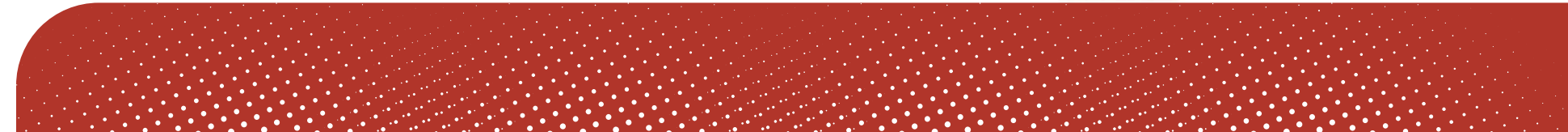
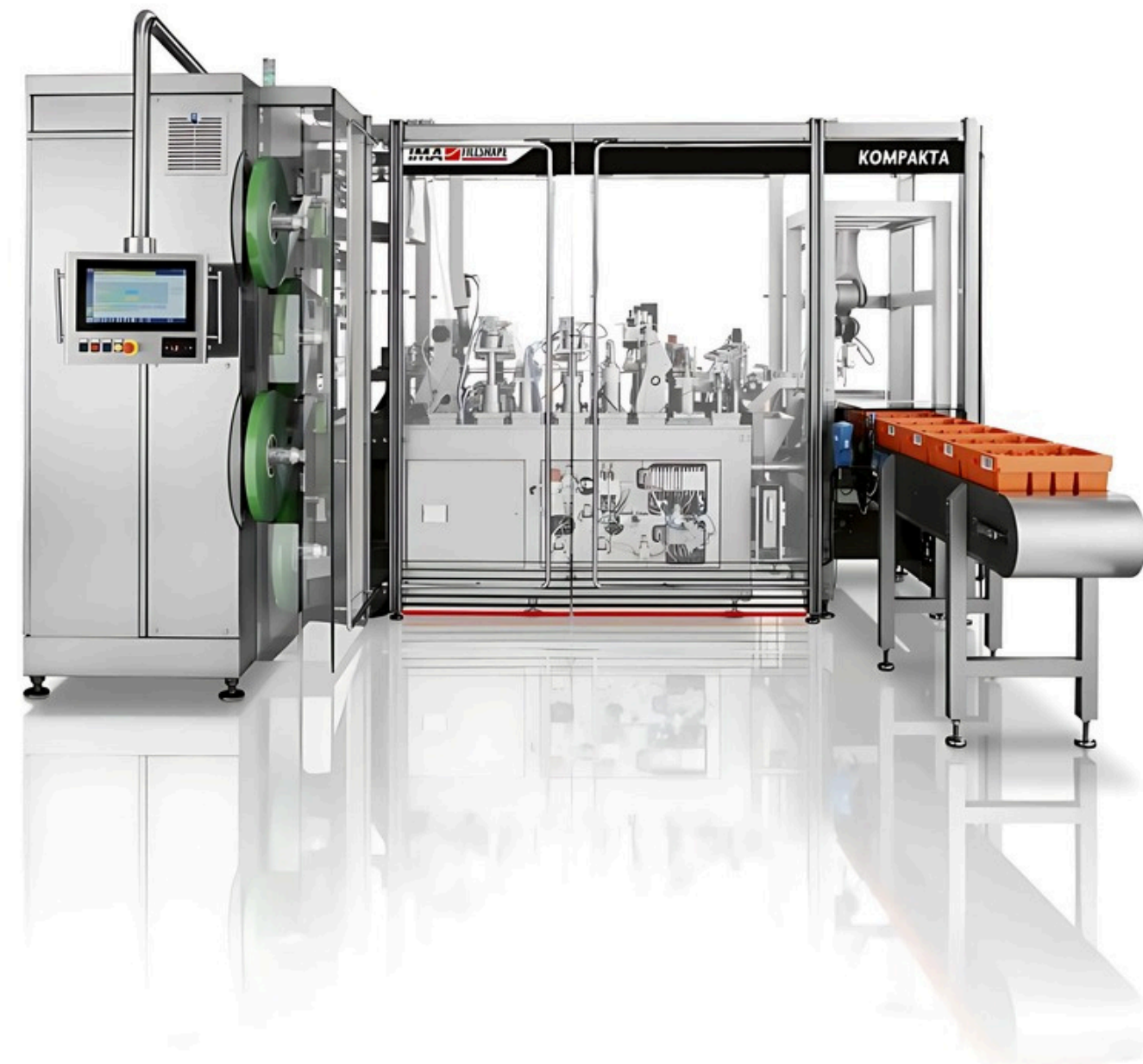



Máquina envasadora de bolsas pequeñas,
accionada por servomotor
FA 438



FAWEMA



Máquina envasadora vertical
VPC 250/400



HDG

Máquinas de formado,
llenado y sellado
horizontales
RB-200

ESTACIONES DE EMPAQUE SEMIAUTOMATICO

TRANSPORTADOR PARA PAQUETES



MESA GIRATORIA DE ACUMULACION DE PRODUCTO



ENVOLVEDORA DE PALLET

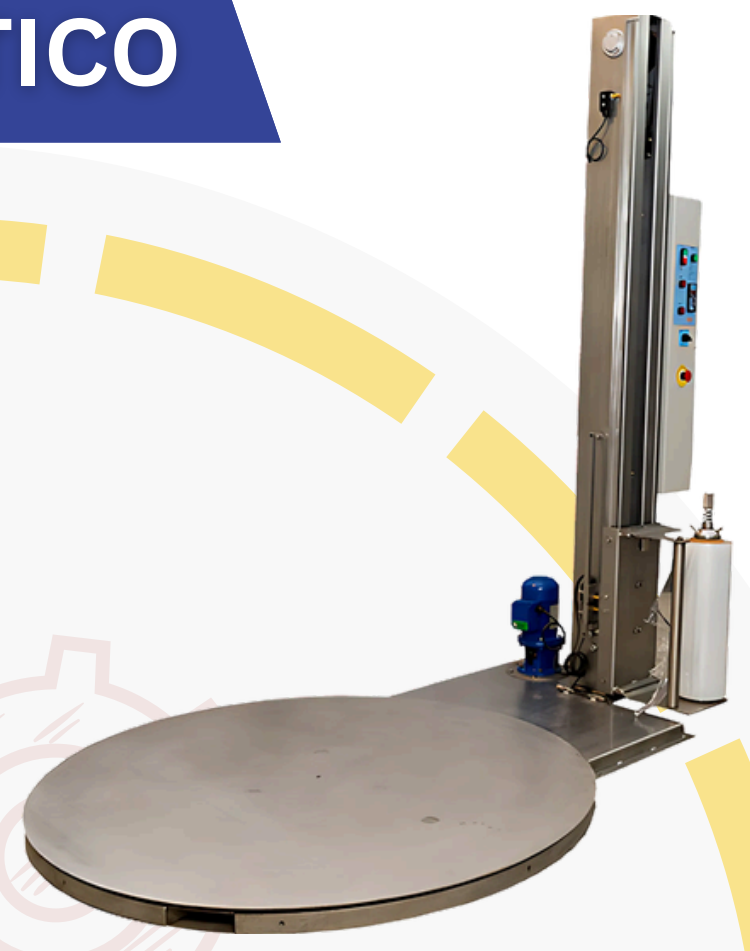

PLATAFORMA NIVELADORA DE CARGA

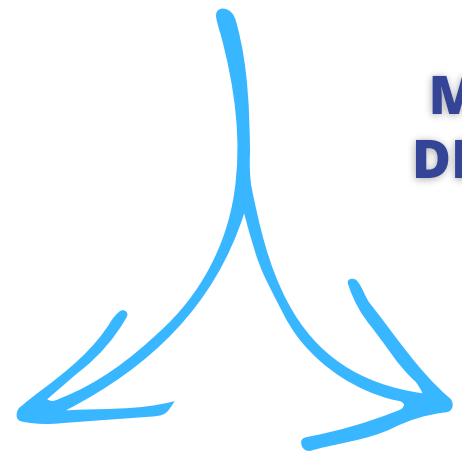

TRANSPORTADOR CON MESAS AUXILIARES



MESA DE TRABAJO INOXIDABLE



SISTEMA SEMIAUTOMÁTICO DE ARMADO, EMPAQUE Y SELLADO DE CAJAS

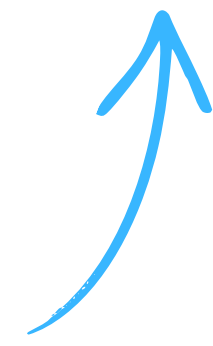
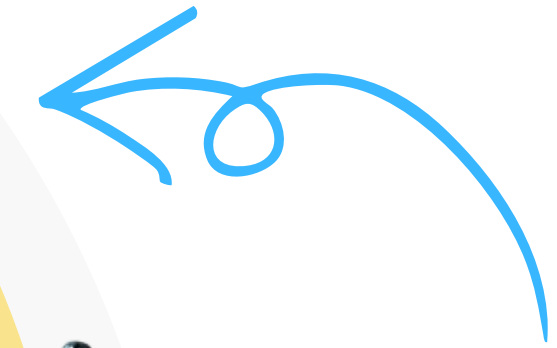

AUTOMATIZACION DE FINALES DE LINEA



ROBOT PALETIZADOR



CASEPACKER ROBOTICA

ALIADOS PALETIZADO



FUJI ROBOTICS

The World's Leading Robotic Palletizer



EQUIPOS PARA CARGUE Y DESCARGUE DE CAMIONES



**TRANSPORTADOR
TELESCÓPICO**



**TRANSPORTADOR
FLEXIBLE**



**TRANSPORTADOR DE
ALTURA VARIABLE**

REPUESTOS Y ACCESORIOS

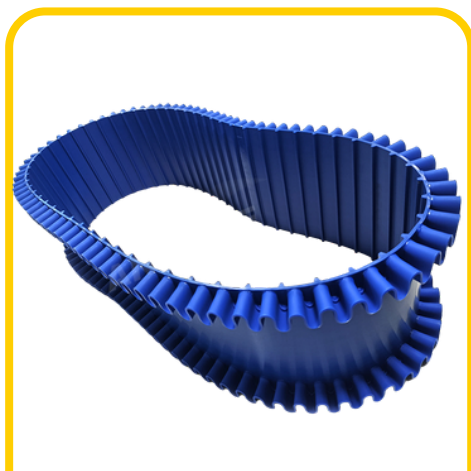

**BANDA PLASTICA
TERMOFORMADA**

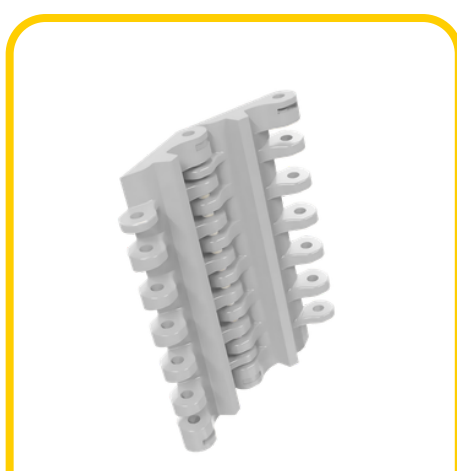

**BANDA PLASTICA
MODULAR**

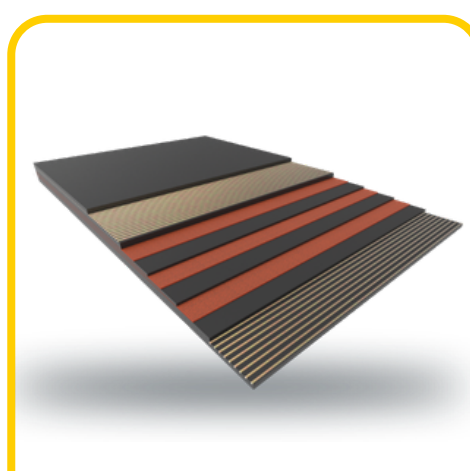

**BANDA DE LONA, PU
Y PVC**

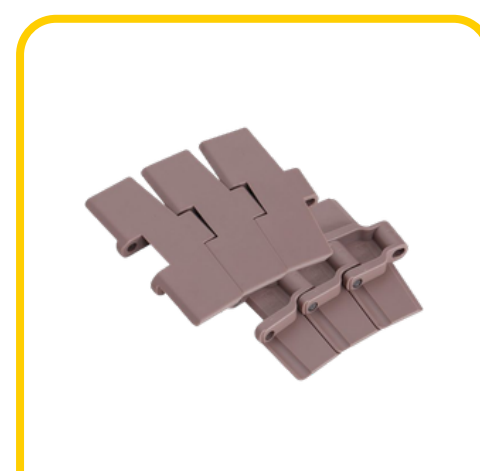

**CADENA PLASTICA
TABLETOP**



**PERFILES DE
DESPLAZAMIENTO**



**CORREAS SINCRONICAS
Y DE ARRASTRE**



**CADENA PARA ELEVADORES
DE CANGILONES**



**POMOS DE
SUJECIÓN**



PIES NIVELADORES



**CANGILONES
METALICOS**



**CANGILONES
PLASTICOS**



**CADENA PARA
TRANSPORTE AEREO**



**PIÑONES PARA ELEVADORES
DE CANGILONES**



**BUJES PLASTICOS Y
METALICOS**



**CADENA METALICA
DE TRANSMISION**



**CINTA TEFLON PARA ALTAS
TEMPERATURAS**

 **EUROBELT**
Movex

voltaTM

SERVICIO ELECTRICO Y DE CONTROL

DISEÑO Y FABRICACIÓN DE TABLEROS DE CONTROL Y POTENCIA

- PLANOS ELÉCTRICOS Y MECÁNICOS DE TABLEROS DE CONTROL.
- POTENCIA Y ELÉCTRICOS.
- ENSAMBLE DE GABINETE BAJO NORMATIVAS RETIE,
- PRUEBAS FAT Y SAT
- CONEXIÓN EN CAMPO DE TABLEROS.

AUTOMATIZACIÓN DE PROCESOS

PROGRAMACIÓN DE PLC EN

- SIEMENS
- MITSUBISHI
- ROCKWELL
- KOYO
- SCHNEIDER
- ENTRE OTROS



Rockwell Automation **SIEMENS**

INSTRUMENTACIÓN

- HABILITADO Y MONTAJE DE TUBING Y ACCESORIOS.
- INSTRUMENTOS Y DETECTORES CONVENCIONALES E INTELIGENTES.
- ELEMENTOS FINALES DE CONTROL.
- DISPOSITIVOS DE SEGURIDAD (PSV).
- ACTUADORES.
- HMI
- VARIADORES DE FRECUENCIA
- DRIVES
- ENTRE OTROS.



¿Tiene un reto en su proceso intralogístico?

En IINTRAMEC lo analizamos, lo diseñamos y lo llevamos a operación.

CONTACTANOS

-  www.iintramec.com
-  (+57) 324 238 6701
(+57) 324 238 5331
-  CRA 12 LT # 03 SALIDA SUR
Quebradaseca, Buga, Valle
-  ventas.iintramec@gmail.com

